

Verwendung taktischer Zeichen und Abkürzungen im Feuerwehrdienst

Auszug aus der ÖBFV RL E-27

Stand: Dezember 2022



ALLGEMEINES

Begriffsbestimmung

- Taktische Zeichen
 - Einfach gestaltete, zum händischen Zeichnen geeignete Symbole zur Veranschaulichung von Informationen über Gefahren, Schäden, Kräfte oder Mittel

Verwendung taktischer Zeichen

- Als Anlässe zur Verwendung taktischer Zeichen gelten insbesondere:
 - Die Lagedarstellung im Rahmen des Führungsverfahrens bei Einsätzen und Übungen
 - Die Dokumentation von Einsätzen (z.B. zum Zweck nachfolgender Evaluierung)
 - Die Lagedarstellung im Rahmen der taktischen und operativen Ausbildung
 - Die Erstellung von Einsatzplänen

TAKTISCHE ZEICHEN

Personen

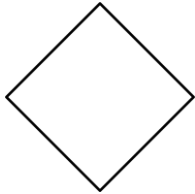

Person (Allgemein)

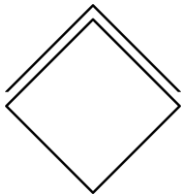

**Person unter Atem- oder
Körperschutz**

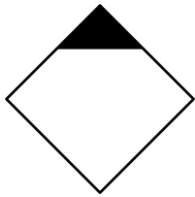

**Person in
Kommandantenfunktion**

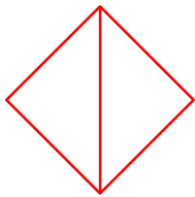

Person verletzt

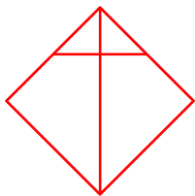

Person tot

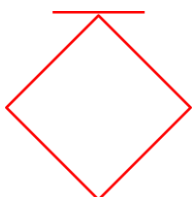

**Person in Zwangslage
(verschüttet, eingeklemmt)**

Taktische Zeichen

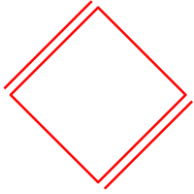

Person vermisst

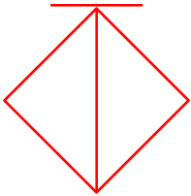

Person in Zwangslage und verletzt

Formation von Kräften



Formation von Kräften (Einheit, Verband)

Befehls-, Führungs- oder Leitstellen

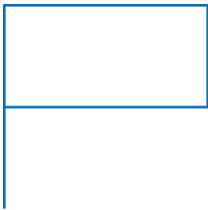

Befehls-, Führungs- oder Leitstelle

Einrichtungen

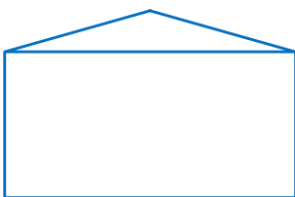

Ständige ortsfeste Einrichtung (Dienststelle, Gebäude, Anlage)

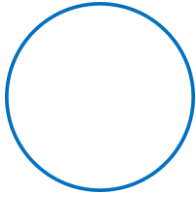

**vorübergehende
anlassbezogene Einrichtung
(Einsatzstelle, Sammelstelle,
Versorgungsstelle)**

Straßenfahrzeuge



Kraftfahrzeug

schwarz (Allgemeines Fahrzeug)

blau (Feuerwehrfahrzeug)

rot (Unfallfahrzeug)

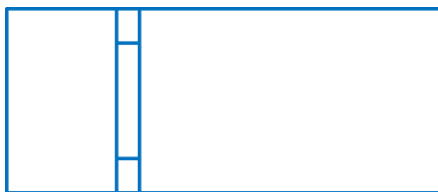

**Wechselaufbau- oder
Wechseladerfahrzeug mit
aufgesatteltem Wechselaufbau,
Abroll- oder Absetzbehälter**

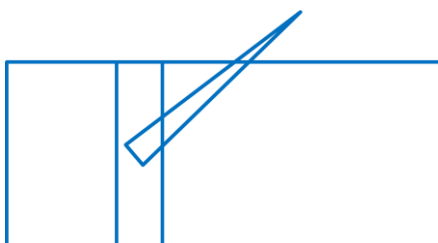

**Kraftfahrzeug mit Ladekran in
Arbeitsstellung (mittlerer
Aufbau)**



**Kraftfahrzeug mit Ladekran in
Arbeitsstellung (Heckaufbau)**

Taktische Zeichen

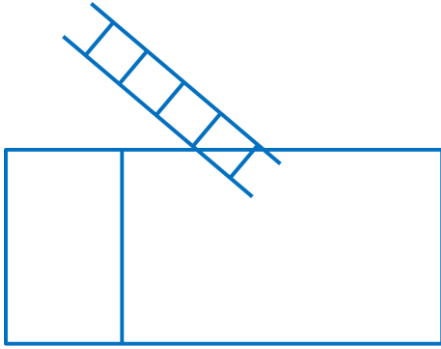

Drehleiter in Arbeitsstellung

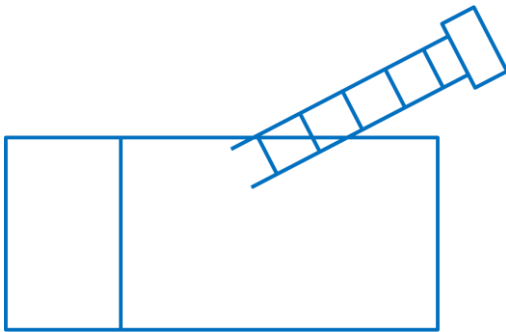

**Drehleiter mit Arbeitskorb oder
Leiterbühne in Arbeitsstellung**

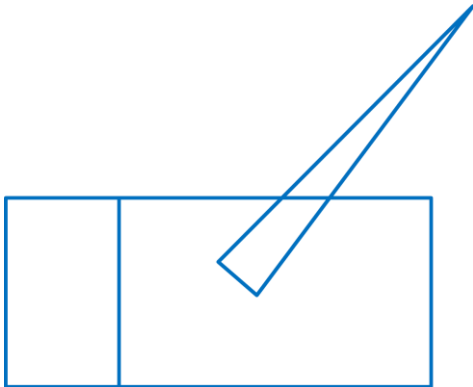

Kranfahrzeug

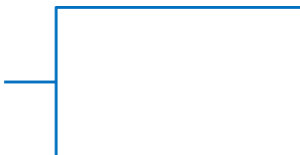

Anhänger ein- oder mehrachsrig

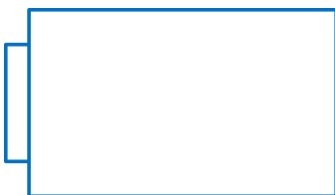

**abgesetzter Fahrzeugaufbau
(Wechselaufbau, Abroll- oder
Absetzbehälter)**

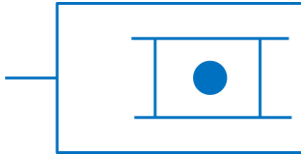

Tragkraftspritzenanhänger mit aufgepackter TS

Darstellung der Fahrzeuge mit Beschriftung



MURAU

Mannschaftstransportfahrzeug (MTF)



KAINDORF
A.D. SULM

Hilfeleistungsfahrzeug 2 (HLF 2)



DLBG

Schweres Rüstfahrzeug mit ausgefahrenem Ladekran (SRF)

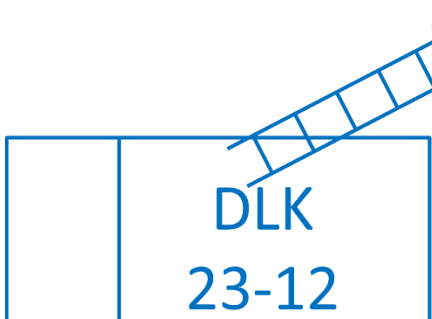

LEIBNITZ

Drehleiter mit ausgefahrenem Arbeitskorb und Einsatz eines Werfers (DLK 23-12)

Schienenfahrzeuge



Schienenfahrzeug

Wasserfahrzeuge



Wasserfahrzeug

Luftfahrzeuge

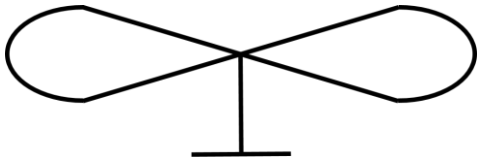

Hubschrauber

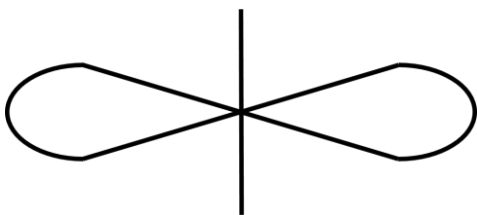

Flächenflugzeug

Gefahren



Gefahr allgemein

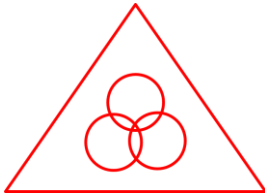

Ansteckungsgefahr

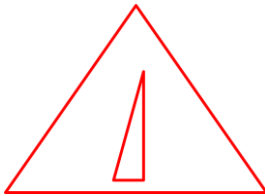

Brandgefahr

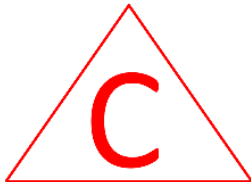

Chemiegefahr



Gasgefahr

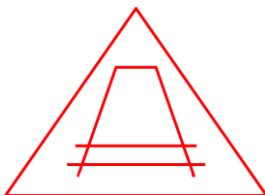

**Lawinen-, Muren- oder
Felssturzgefahr**

Taktische Zeichen

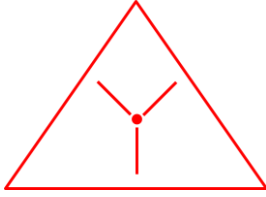

**Strahlengefahr oder Gefahr
durch radioaktive Stoffe**



Überflutungsgefahr



Explosions- oder Zerknallgefahr

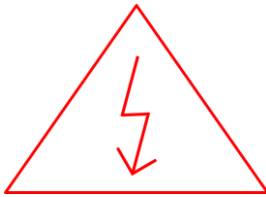

Gefahr durch Elektrizität

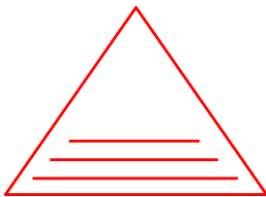

**Gefahr durch Verrauchung,
Verqualmung**

Schäden



Schaden allgemein

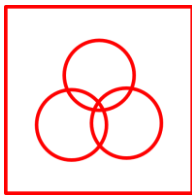

Verseuchung



Entstehungsbrand, Schwelbrand

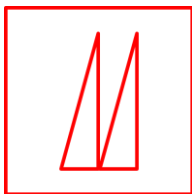

entwickelter Brand



Vollbrand



Chemieaustritt

Taktische Zeichen



Gasaustritt



Lawine, Mure, Felssturz



**Strahlung oder radioaktive
Kontamination**



Überflutung



**beschädigt, angeschlagen, in der
Funktion beeinträchtigt**



**teilerstört, teilweise
zusammengebrochen, zum Teil
außer Funktion gesetzt**



**zerstört, völlig zusammengebrochen,
außer Funktion gesetzt**

Taktische Zeichen

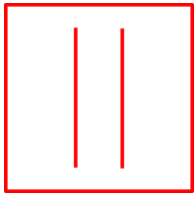

unterbrochen, blockiert, gesperrt

Anwendungsbeispiel - Schadenslage

zerstörter Unfall PKW mit zwei eingekl. Personen und ausgeflossenem Kraftstoff (Benzin)

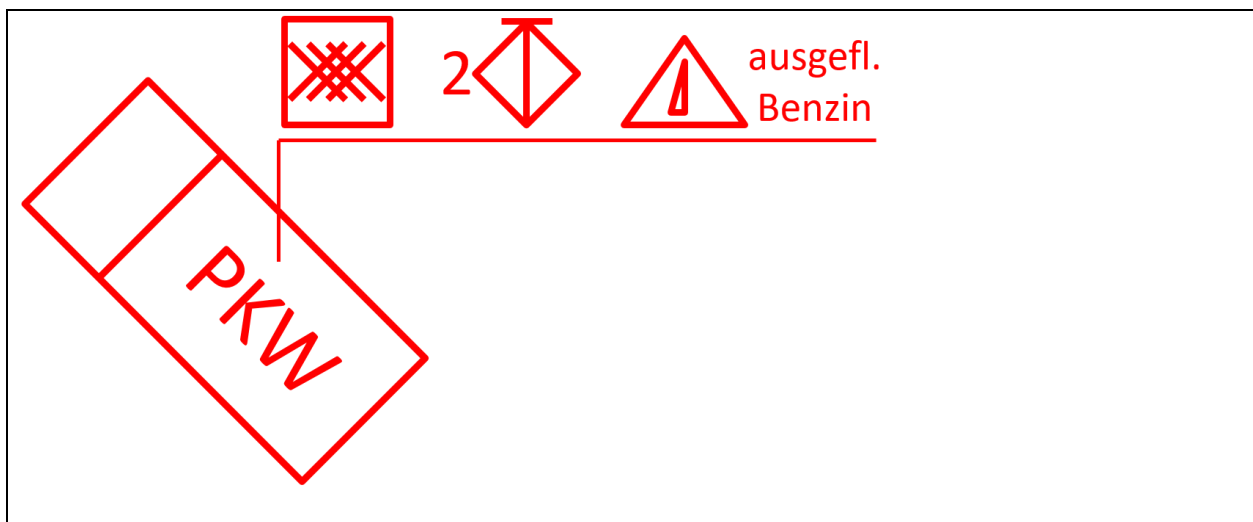

Leitern und Großgeräte

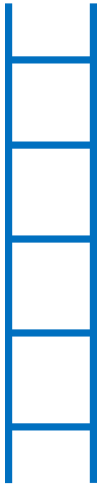

Leiter



**Großgerät
(tragbar oder verhebbar)**

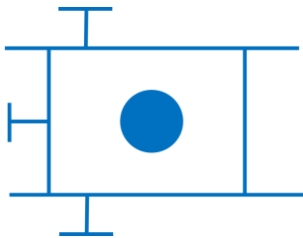

Tragkraftspritze

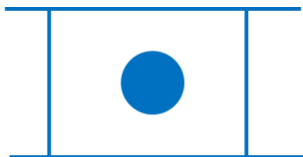

Tauchpumpe, Umfüllpumpe



**Lüfter, Ventilator,
Gerät zum Einblasen von Löschmittel**

Taktische Zeichen

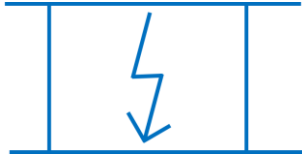

Stromaggregat



Hydraulikaggregat



**Sprungrettungsgerät
(Sprungpolster, Sprungkissen)**

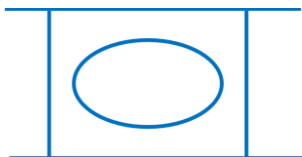

**Behälter
(Auffangbehälter, Faltbehälter)**

Löschgeräte

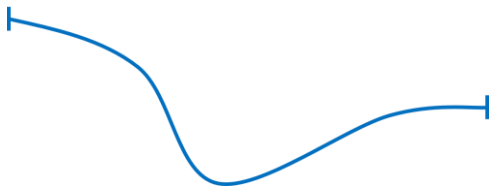

**Schlauchleitung
(Druck- oder Saugleitung)**



Strahl-, Schaum- oder Pulverrohr

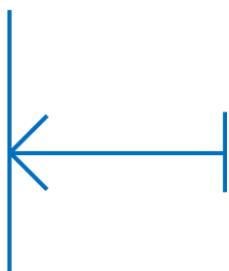

Hydroschild

Taktische Zeichen



**Werfer mobil
(Wasser-, Schaum- oder
Pulverwerfer)**

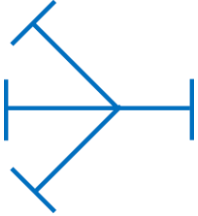

Verteiler

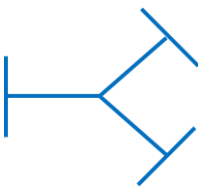

Sammelstück

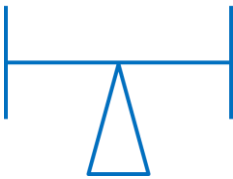

Zumischer

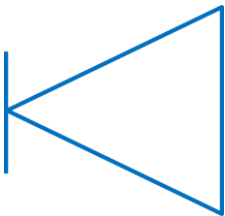

Saugkorb



**Druckminderer,
Druckbegrenzungsventil**



Kupplung

Löscheinrichtungen

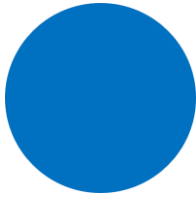

Überflurhydrant



Unterflurhydrant



Wandhydrant

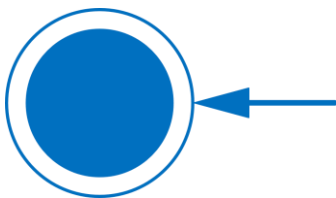

**Noteinspeisung in nasse
Löschwasseranlage**



**Entnahmestelle einer trockenen
Löschwasseranlage**

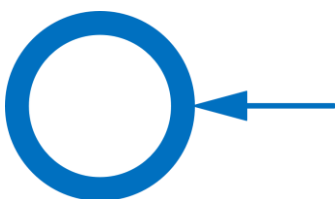

**Einspeisestelle einer trockenen
Löschwasseranlage**

Taktische Zeichen



**Löschwasservorrat in ortsfester
Einrichtung
(Behälter, Becken, Zisterne,
Brunnen)**



Werfer ortsfest



Leitung ortsfest verlegt

Sonstige



Nordpfeil

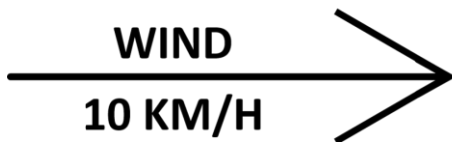

Windrichtung

Schreibweise Datum und Uhrzeit

Datum

- JJJJ-MM-TT
 - z.B. 2020-05-05

Uhrzeit

- hh:mm
 - z.B. 08:45

Datum und Uhrzeit

- JJJJ-MM-TT / hh:mm
 - z.B. 2020-05-05 / 08:45

Zeichen zur Angabe der Größe von Einheiten

Zeichen	Bedeutung	Anmerkung
●	Trupp oder vergleichbare Einheit	2 bis 4 Personen
● ●	Gruppe oder vergleichbare Einheit	5 bis 10 Personen
● ● ●	Zug oder vergleichbare Einheit	20 bis 50 Personen
	Bereitschaft oder vergleichbare Einheit	75 bis 150 Personen

Zeichen zur Angabe der Größe von Feuerwehrverbänden

Zeichen	Bedeutung
	Feuerwehrabschnitt oder vergleichbare organisatorische Einrichtung
	Feuerwehrbereich od. vergleichbare organisatorische Einrichtung
XX	Landesfeuerwehrverband
XXX	Österreichischer Bundesfeuerwehrverband

Anwendungsbeispiel

1. Zug der Freiwilligen Feuerwehr Lebring

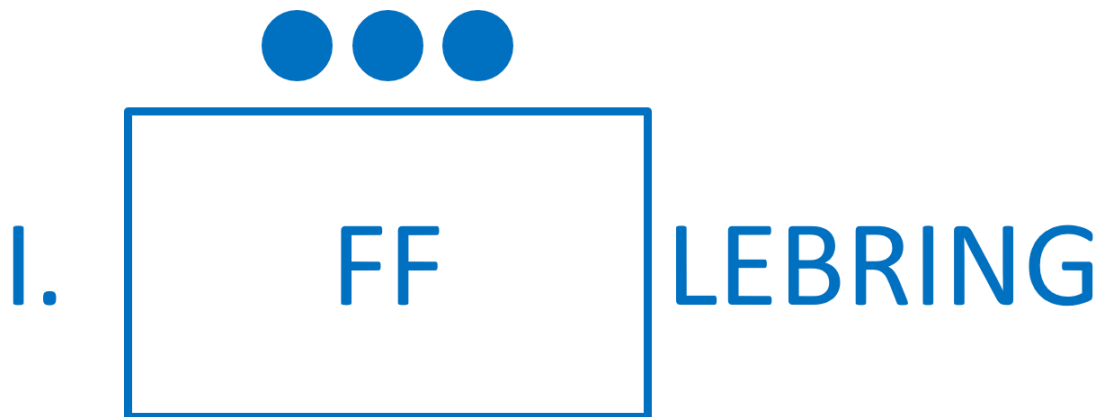

Stärketabelle

ZEIT	FEUERWEHR	TBez	PERS	GESAMT	
				KFZ	PERS

Anwendungsbeispiel – Lageskizze (Brandeinsatz)

Zimmerbrand; 1 Person am Balkon; Teichstraße 8, 8403 Lebring
 Datum / Uhrzeit: 2020-09-17 / 14:05

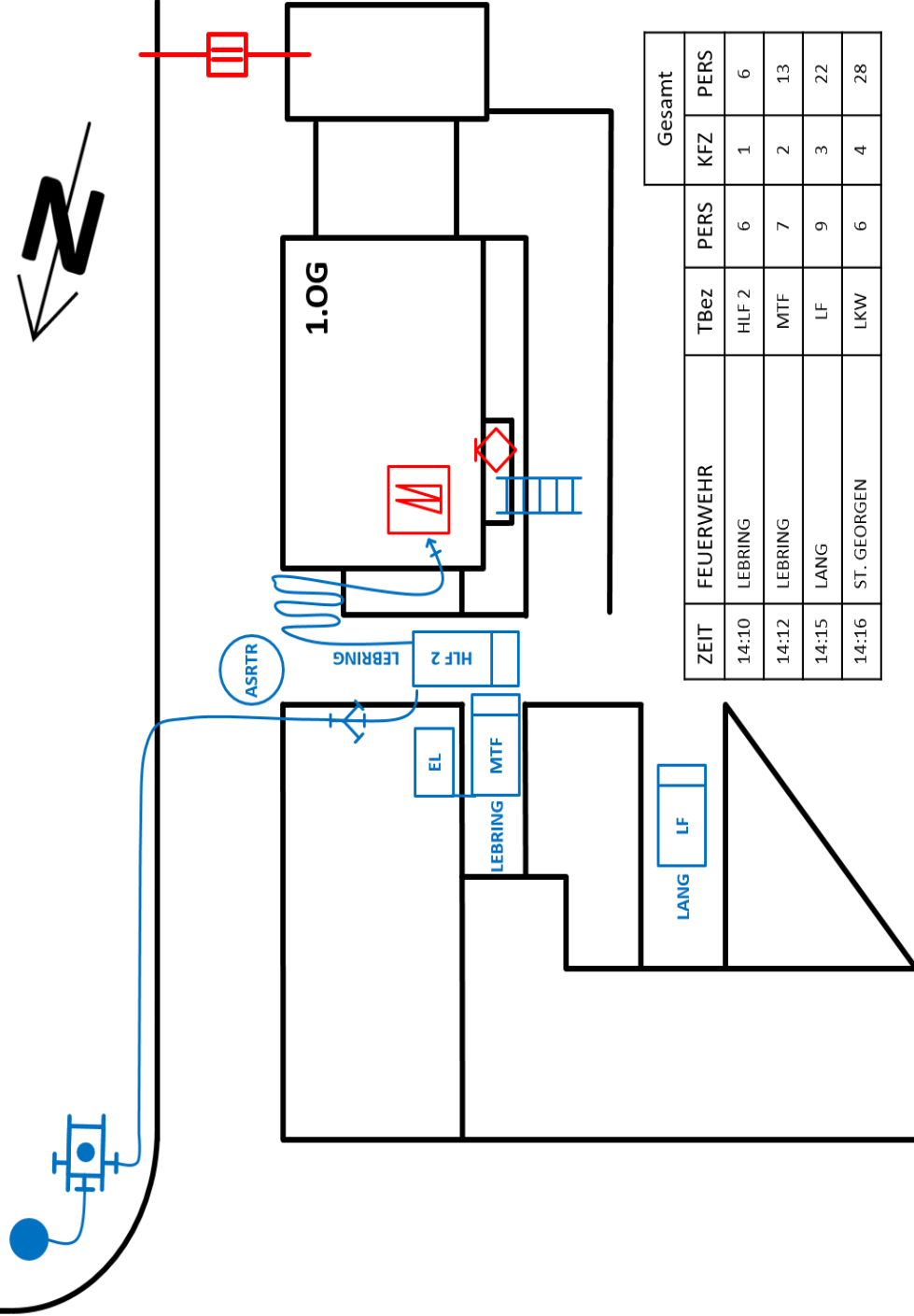

ZEIT	FEUERWEHR	TBez	PERS	KFZ	PERS	Gesamt
14:10	LEBRING	HLF 2	6	1	6	
14:12	LEBRING	MTF	7	2	13	
14:15	LANG	LF	9	3	22	
14:16	ST. GEORGEN	LKW	6	4	28	

Anwendungsbeispiel – Lageskizze (Technischer Einsatz)

Verkehrsunfall zwischen LKW und PKW mit einer eingeklemmten Person

Datum / Uhrzeit: 2020-06-03 / 11:15

ZEIT	FEUERWEHR	TBez	GESAMT	
			PERS	KFZ
11:20	MUSTERDORF	HLF 3	9	1
11:25	MUSTERDORF	MTF	7	2
				16

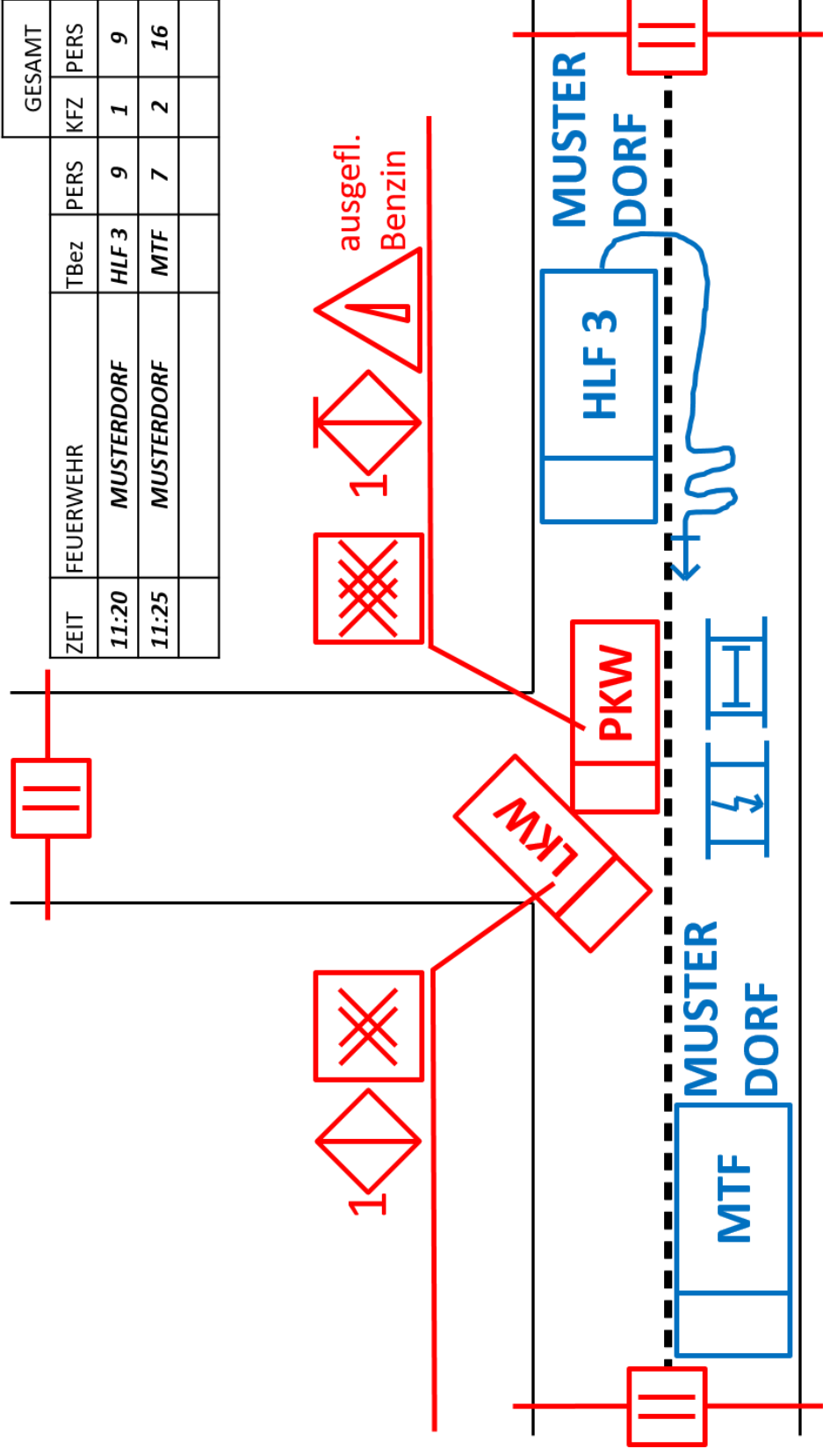

Anwendungsbeispiel – Lageskizze (Zugsebene)

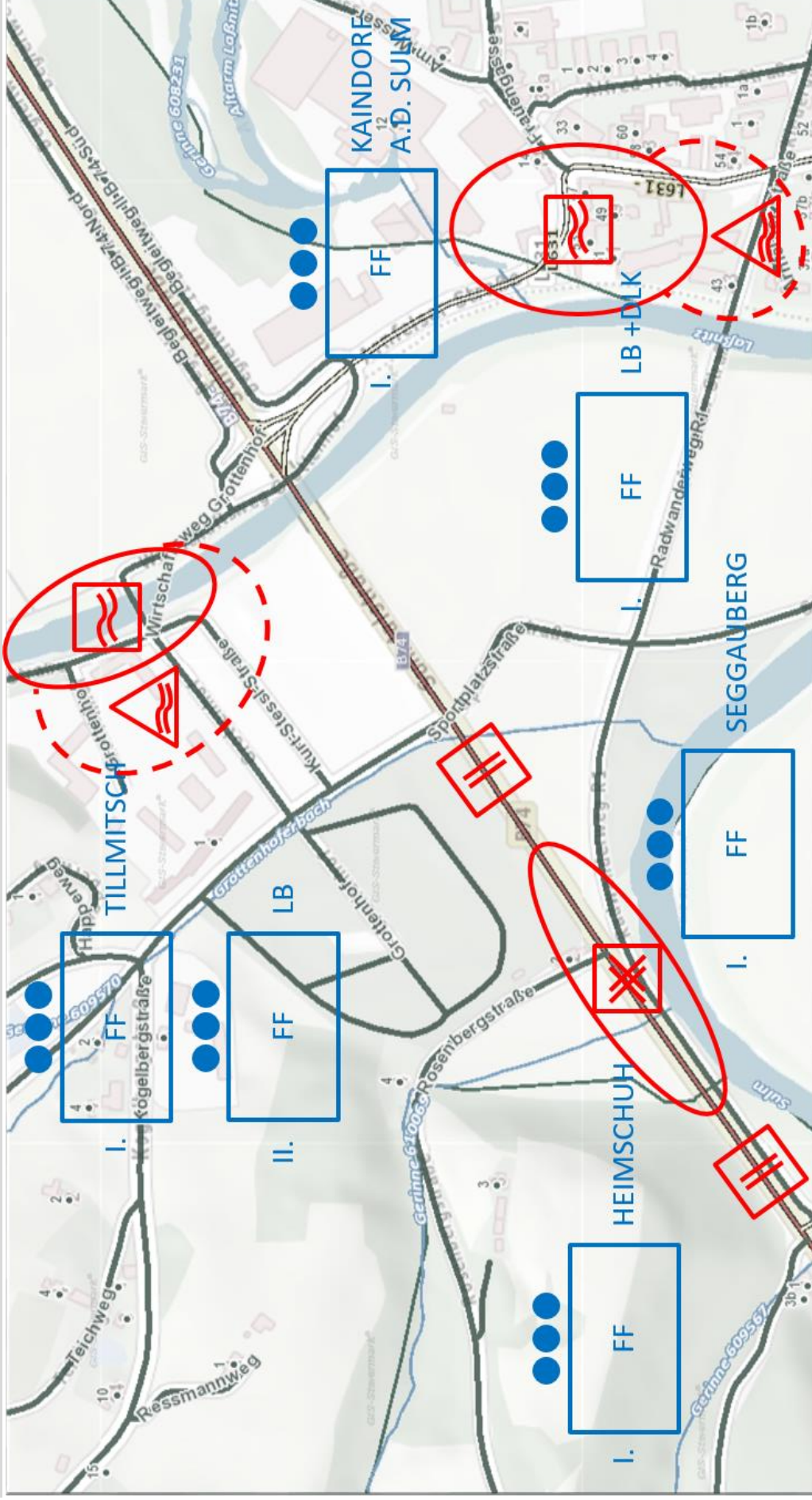

ABKÜRZUNGEN IM FEUERWEHRDIENST

Dienststellen

AFKDO	Abschnittsfeuerwehrkommando	FKDO	Feuerwehrkommando
BFKDO	Bereichsfeuerwehrkommando	LFI	Landesfeuerwehrinspektorat
BFV	Bereichsfeuerwehrverband	LFKDO	Landesfeuerwehrkommando
KHD	Katastrophenhilfsdienst	LFR	Landesfeuerwehrrat
FAFF	Fachausschuss Freiwillige Feuerwehr	LFT	Landesfeuerwehrtag
FABtF	Fachausschuss Betriebsfeuerwehr	LFV	Landesfeuerwehrverband
ÖBFV	Österreichischer Bundesfeuerwehrverband	LLZ	Landesleitzentrale
CTIF	Internationales Technisches Komitee für vorbeugenden Brandschutz und Feuerlöschwesen		

Einheiten

TR	Trupp	ZG	Zug
GR	Gruppe	BER	Bereitschaft

Fahrzeuge

ASF	Atemschutzfahrzeug	LKW	Lastkraftwagen / Logistik- und Versorgungsfahrzeug
BLF-A	Berglandlöschfahrzeug mit Allradantrieb	LUF	Löschunterstützungsfahrzeug
BLF-C	Berg-/Löschfahrzeug-Container	MTF	Mannschaftstransportfahrzeug
DL-K	Drehleiter mit Korb	MZF	Mehrzweckfahrzeug
DL	Drehleiter	ÖF	Ölschadenfahrzeug
ELF	Einsatzleitfahrzeug	RF	Rüstfahrzeug
GB	Gelenkbühne	RLF	Rüstlöschfahrzeug
GSF	Gefährliche Stoffe-Fahrzeug	RLF-T	Rüstlöschfahrzeug Tunnel
GTLF	Großtanklöschfahrzeug	SF	Schlauchfahrzeug
HLF	Hilfeleistungsfahrzeug	SRF	Schweres Rüstfahrzeug
HLF 1 -LB	Hilfeleistungsfahrzeug 1 mit Lösch u. Bergeausrüstung	TL	Teleskop-Lader
KDO	Kommandofahrzeug	TLF-A	Tanklöschfahrzeug mit Allrad
KDT	Kommandantenfahrzeug	TMB	Teleskopmastbühne
KF	Kranfahrzeug	TSA	Tragkraftspritzenanhänger
KLF	Kleinlöschfahrzeug	VF	Vorausfahrzeug
KRF-B	Kleinrüstfahrzeug mit Bergeausrüstung	WDF	Wasserdienstfahrzeug
KRF-S Tunnel	Kleinrüstfahrzeug Tunnel	WLA	Wechselladeaufbau
LF	Löschfahrzeug	WLF	Wechselladefahrzeug
LF-B	Löschfahrzeug mit Bergeausrüstung	WTF	Wassertransportfahrzeug

Funktionen

FPräs	Präsident des ÖBFV	BFR	Bundesfeuerwehrrat
LFK	Landesfeuerwehr- kommandant	LFI	Landesfeuerwehr- inspektor
LFKSTV	Landesfeuerwehr- kommandantstellvertreter	FK	Feuerwehrkommandant
BFK	Bereichsfeuerwehr- kommandant	FKSTV	Feuerwehrkommandant- stellvertreter
BFKSTV	Bereichsfeuerwehr- kommandantstellvertreter	ZK	Zugskommandant
BtFK	Betriebsfeuerwehr- kommandant	AFK	Abschnittsfeuerwehr- kommandant
BtFKSTV	Betriebsfeuerwehr- kommandantstellvertreter	SB	Sachbearbeiter
GK	Gruppenkommandant	TRKDT	Truppkommandant
TRF	Truppführer	STV	Stellvertreter
ME	Melder	MA	Maschinist
ATRF	Angriffstruppführer	ATRM	Angriffstruppmann
WTRF	Wassertruppführer	WTRM	Wassertruppmann
STRF	Schlauchtruppführer	STRM	Schlauchtruppmann
RTF	Rettungstruppführer	RTM	Rettungstruppmann
STF	Sicherungstruppführer	STM	Sicherungstruppmann
GTF	Gerätetruppführer	GTM	Gerätetruppmann
FJB	Feuerwehrjugendbetreuer		

Geräte

DBV	Druckbegrenzungsventil	HD	Hochdruck
H	Hydrant	HR	Hydraulisches Rettungsgerät
HSR	Hohlstrahlrohr	TFL	Tragbarer Feuerlöscher
LSCHG	Leichtschaumgenerator	MP	Mehrbereichspumpe
NP	Normaldruckpumpe	SR	Strahlrohr
SCHR	Schaumrohr	TS	Tragkraftspritze
SWP	Schmutzwasserpumpe	VP	Vorbaupumpe
UWP	Unterwasserpumpe	Z	Zumischer

Organisationen

BF	Berufsfeuerwehr	BtF	Betriebsfeuerwehr
FF	Freiwillige Feuerwehr	FUF	Freiwillige Universitäts Feuerwehr

Sonstige Feuerwehr

ASSP	Atemschutzsammelplatz	AS	Atemschutz
ESM	Einsatzsofortmeldung	BSB	Brandschutzbeauftragter
BRSW	Brandsicherheitswache	BMZ	Brandmeldezentrale
BMA	Brandmeldeanlage	CSA	Chemikalienschutzanzug
EL	Einsatzleitung	FJ	Feuerwehrjugend
E	Einsatzleiter	FH	Feuerwehrhaus
AFUEST	Abschnittsführungsstab	BAZ	Bereichs-Alarmzentrale (Florian Bereich)
BFUEST	Bereichsführungsstab	TD	Tauchdienst
LFUEST	Landesführungsstab	FLD	Flugdienst

Funksprechgruppen

F	FW-RA-FUEHR	AUSW1	FW-RA-AUSW-01
H	FW-RA-HAUPT	AUSW2	FW-RA-AUSW-02
ABS1	FW-RA-ABS-01	AUSW3	FW-RA-AUSW-03
ABS2	FW-RA-ABS-02	ATS	FW-RA-ATS
ABS3	FW-RA-ABS-03	V	FW-RA-VERA
ABS4	FW-RA-ABS-04		
ABS5	FW-RA-ABS-05		
ABS6	FW-RA-ABS-06		
ABS7	FW-RA-ABS-07		
ABS8	FW-RA-ABS-08		
ABS9	FW-RA-ABS-09		
ABS10	FW-RA-ABS-10		

Sonstige

BEL behördlicher Einsatzleiter

KG Kellergeschoß

EG Erdgeschoß

OG Obergeschoß

DG Dachgeschoß

BU Betriebsumkehr

HS Hubschrauber

EVU Elektroversorgungs-
unternehmen

STED Straßenerhaltungsdienst

QUELLENVERZEICHNIS

Für den Inhalt verantwortlich Landesfeuerwehrverband Steiermark, Feuerwehr- und Zivilschule.

Erstellt von BI d. LFV Philipp Pichler

Quellenverweise:

- ÖBFV-Richtlinie E-27